

SCHÜCO

Schüco AS FD 75/90.HI

Aluminium-Faltschiebesystem
Aluminium folding sliding system

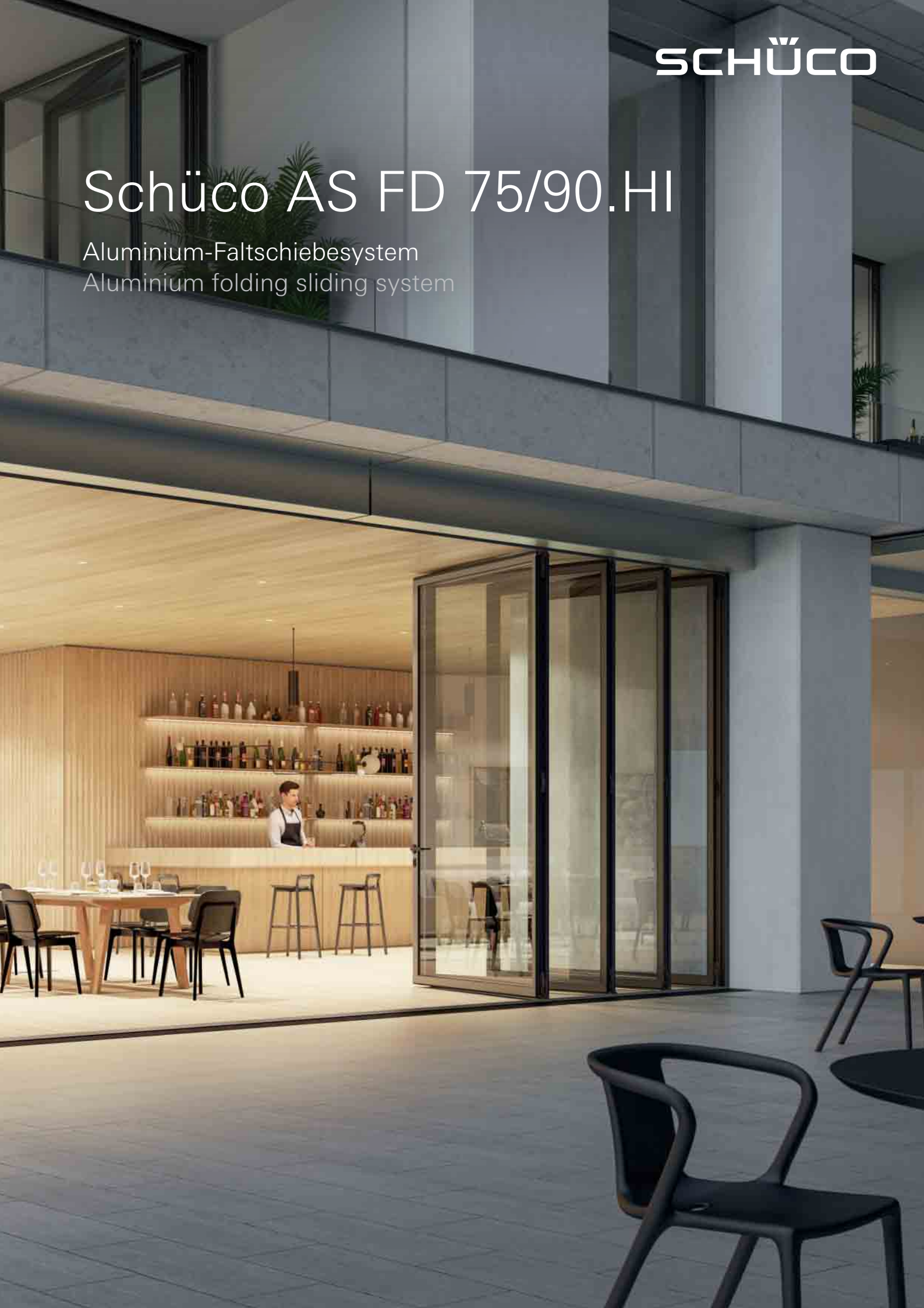

Die neue Faltschiebe-Systemplattform AS FD 75/90.HI

The new AS FD 75/90.HI folding sliding system platform

Glasfassade mit integrierter Schiebe-Funktionalität

Zusammen mit Hebeschiebe- und Panorama Design Systemen komplettieren die Faltschiebesysteme das Schüco Schiebe-Portfolio – mit einem Höchstmaß an Funktionalität, Komfort und Design.

Ob geöffnet oder geschlossen, die großen, faltbaren Gaselemente mit schlanken Profilen schaffen eine transparente Verbindung zwischen innen und außen. Ihre raumsparende Konstruktion gewährleistet maximale Öffnungsweiten für großzügige Durchgänge.

Glass façade with integrated sliding function

Together with lift-and-slide and Panorama Design systems, the folding sliding systems complete the Schüco sliding door portfolio, with maximum functionality, comfort and design.

Whether open or closed, the large foldable glass units with their slim profiles create a transparent connection between the inside and outside. Their space-saving construction ensures maximum opening widths with plenty of space to pass through.



2



Schüco AS FD 75 (umlaufender Blendrahmen, nach innen oder außen öffnend)
Schüco AS FD 75 (continuous outer frame, inward or outward-opening)



Verfügbar ab 4. Quartal 2022
Available from 4th quarter 2022

Schüco AS FD 90.HI (umlaufender Blendrahmen, nach innen oder außen öffnend)
Schüco AS FD 90.HI (continuous outer frame, inward or outward-opening)

Die Vorteile auf einen Blick: Verarbeitung

The benefits at a glance: Fabrication

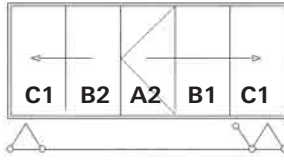
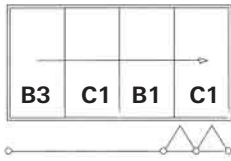
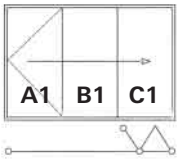

K-Zeichnungen nach Flügeltypen strukturiert

Alle Faltschiebe-Öffnungstypen lassen sich auf die drei Basisflügeltypen A, B und C reduzieren. Der Öffnungstyp wird durch die jeweilige Variante der Flügel A und B bestimmt. Fertigungskatalog und K-Zeichnungen sind nach Flügeltypen strukturiert aufgebaut und bieten damit eine verbesserte Orientierung.

K drawing structured according to vent type

Every folding sliding opening type can be categorised as one of three basic vent types: A, B or C. The opening type is determined by the respective vent option: A or B. The fabrication manual and K drawings are set up according to vent type and therefore make orientation easier.

In Fertigung und Montage zählt jede Minute, das System soll reibungslos in die betrieblichen Abläufe integriert werden können.

Schüco AS FD 75/90.HI ist effizient und sicher in Planung, Fertigung und Montage, dank folgender Key Features:

- K-Zeichnungen nach Flügeltypen strukturiert
- Einsatzprofile im Hauptprofil integriert
- zwei Flügelprofilbreiten wählbar

When it comes to fabrication and installation, every minute counts. A smooth integration of the system in operating procedures is essential.

Schüco AS FD 75/90.HI is efficient and safe during design, fabrication and installation processes, thanks to the following key features:

- K drawings structured according to vent type
- Insert profiles integrated in main profile
- Two vent profile widths available

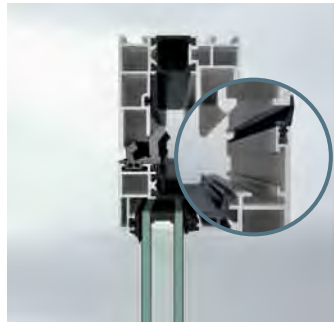

Einsatzprofile im Hauptprofil integriert

Die für Faltschiebesysteme typischen Einsatzprofile zum Erstellen der vertikalen und horizontalen Anschläge sind bis auf wenige Ausnahmen in die Flügelrahmenprofile integriert. Somit entfällt ein Großteil der zeitintensiven Bearbeitung und Montage.

Insert profiles integrated in main profile

The insert profiles typical to the folding sliding systems for constructing vertical and horizontal stops are integrated in the vent frame profiles, with certain exceptions. Time spent on preparation and assembly is therefore greatly reduced.

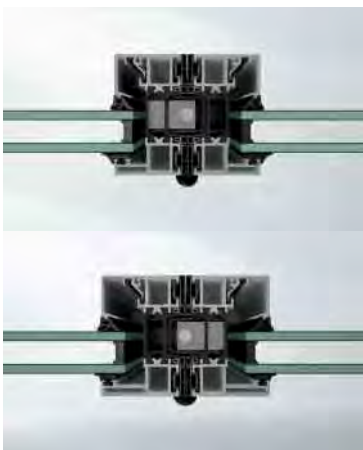

Zwei Flügelprofilbreiten wählbar

Es stehen zwei Flügelprofilbreiten zur Auswahl: 41 mm Profilbreite für eine minimale Ansichtsbreite von 90 mm mit reduziertem Glaseinstand und 15 mm Glasleiste, alternativ 48 mm für eine Ansichtsbreite von 104 mm mit regulärem Glaseinstand und 22 mm Glasleiste.

Two vent profile widths available

There are two vent profile widths available: 41 mm profile width for a minimal face width of 90 mm with reduced glass edge cover and 15 mm glazing bead; or 48 mm profile width for a face width of 104 mm with regular glass edge cover and 22 mm glazing bead.

Die Vorteile auf einen Blick: Performance

The benefits at a glance: Performance

Die technischen Daten, wie z. B. Flügelmaße und -gewicht, Schlagregendichtheit und Luftdurchlässigkeit, müssen passen – nicht nur auf dem Papier, sondern auch am verbauten Element.

Schüco AS FD 75/90.HI ist laufruhig und dicht dank folgender Key Features:

- neue Laufwagen und massive Laufschiene (A)
- 4 Dichtungsebenen in 2 Dichtungsprofilen (B)
- keine Dichtungen im Blendrahmen (C)
- neue Verriegelungsoptionen (Vorteil: höhere Dichtigkeit) (D)

The technical data, e.g. vent sizes and weight, watertightness and air permeability, must be right – not just on paper, but also on the constructed unit.

Schüco AS FD 75/90.HI runs quietly and is watertight thanks to the following key features:

- New roller carriage and solid tracks (A)
- 4 drainage levels in 2 gasket profiles (B)
- No gaskets in outer frame (C)
- New locking options (benefit: increased weathertightness) (D)

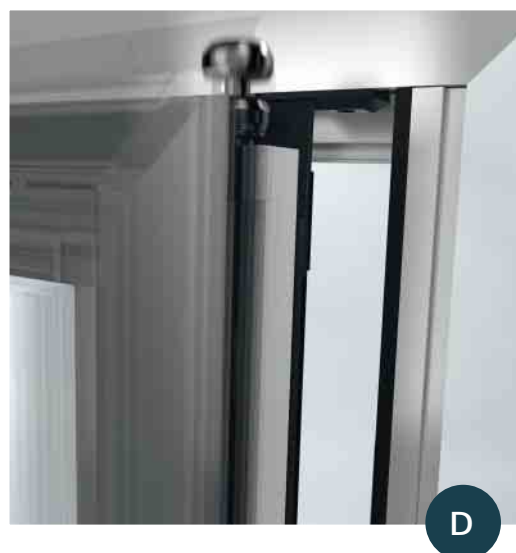
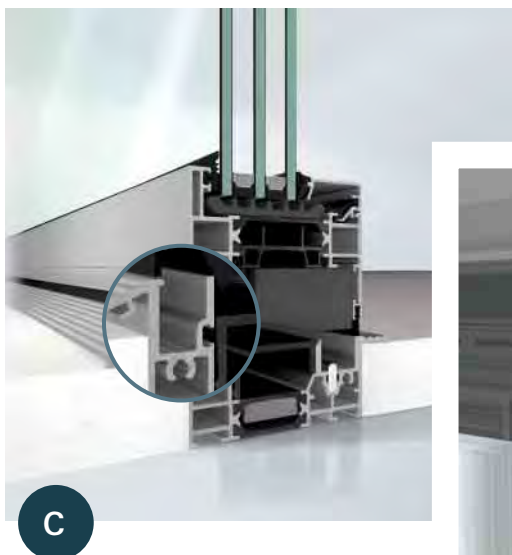
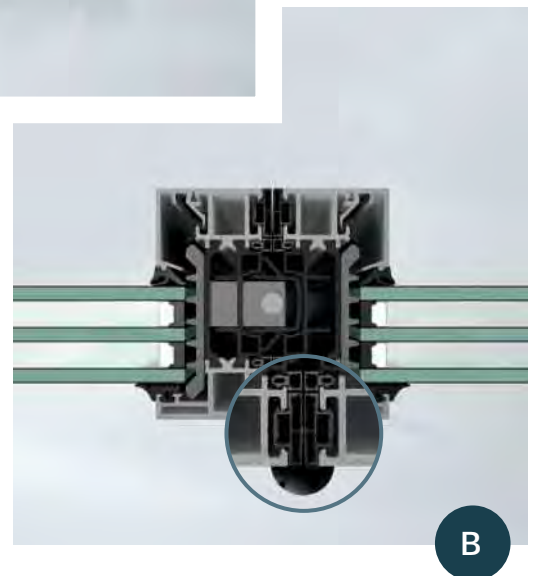
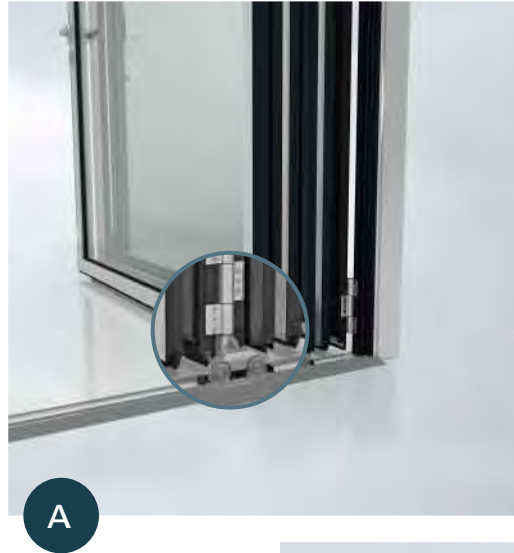

Die Vorteile auf einen Blick: Zuverlässigkeit

The benefits at a glance: Reliability

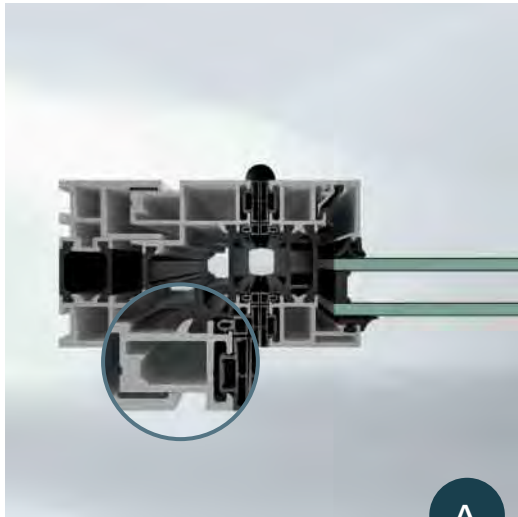

A

Nacharbeiten in Fertigung und Montage und später während der Benutzung kostet richtig Geld.

Schüco AS FD 75/90.HI verzeiht Fehler, ist anpassbar und stabil dank folgender Key Features:

- Verstellprofile (A)
- Führungswagen mit mehr Toleranz und gegen Aushängen gesichert (B)
- verstärkte Blendrahmen-Profile (C)

Extra work in fabrication and installation, and afterwards during usage, can cost a lot of money.

Schüco AS FD 75/90.HI forgives mistakes and is adaptable and stable thanks to the following key features:

- Adjustment profiles (A)
- Guide carrier with more tolerance which is secured against removal (B)
- Strengthened outer frame profiles (C)



B

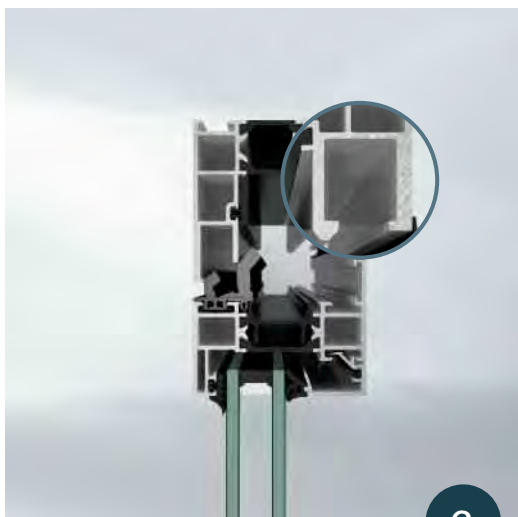

C

Technische Daten

Technical data

| | Schüco AS FD 75 | Schüco AS FD 90.HI* |
|--|--|--|
| Bautiefe Basic depth | 75 mm | 90 mm |
| Ansichtsbreite Face width | 90 mm | 90 mm |
| Max. Flügelhöhe Max. vent height | 3000 mm | 3500 mm |
| Max Flügelbreite Max. vent width | 1500 mm | 1500 mm |
| Max. Flügelgewicht Max. vent weight | 150 kg | 150 kg |
| Glasstärke Glass thickness | 8–50 mm | 23–65 mm |
| U _w value U _w value | 1.3 W/(m ² K) (U _G = 0.7 W/(m ² K), B x H W x H = 2500 x 2725 mm) | 1.0 W/(m ² K) (U _G = 0.7 W/(m ² K), B x H W x H = 2500 x 2725 mm) |
| Schlagregendichtigkeit bis Watertightness to | Klasse Class 9A | Klasse Class 9A |
| Windlastwiderstand bis Wind load resistance to | Klasse Class B3 | Klasse Class B4 |
| Luftdurchlässigkeit bis Air permeability to | Klasse Class 4 | Klasse Class 4 |
| Einbruchhemmung bis Burglar resistance to | RC 2, PAS 24 | RC 2, PAS 24 |

6

Schwellenausführungen

Threshold designs

Sowohl für Schüco AS FD 75 als auch für Schüco AS FD 90.HI stehen jeweils drei unterschiedliche Schwellenprofile zur Verfügung.
Three different threshold profiles are available for both Schüco AS FD 75 and Schüco AS FD 90.HI.

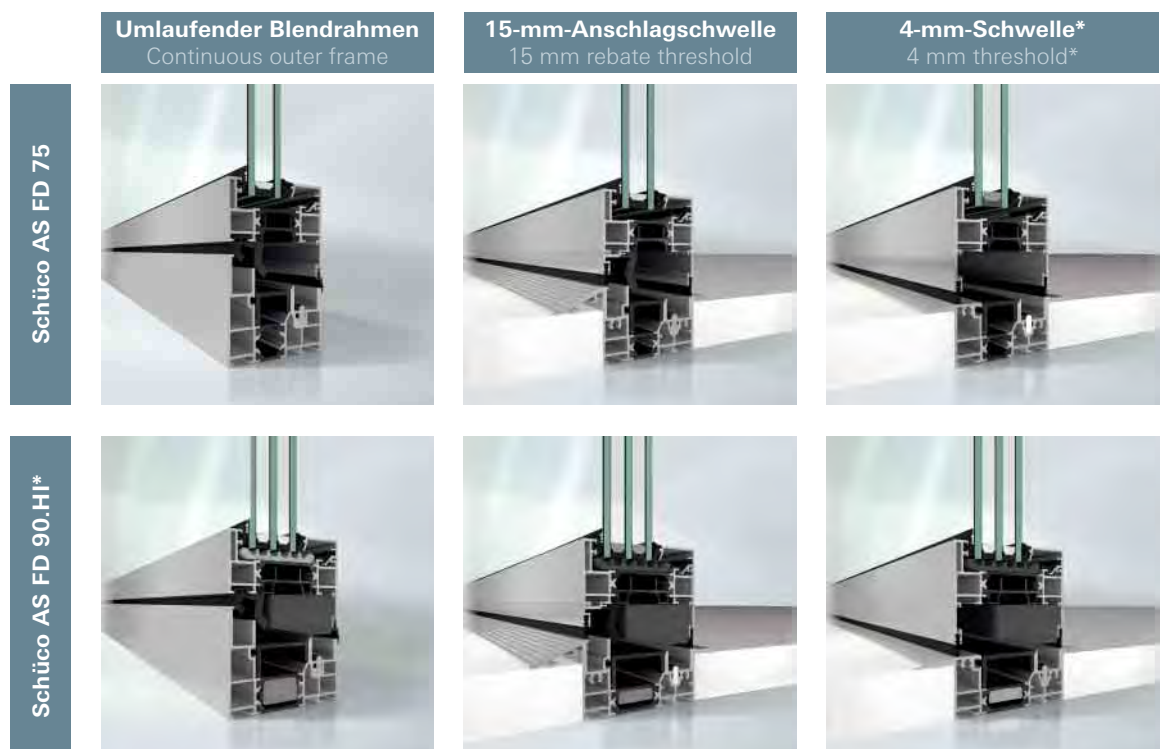

*Verfügbar ab 4. Quartal 2022

*Available from 4th quarter of 2022

Öffnungstypen

Opening types

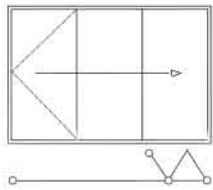

Typ 3L Type 3L

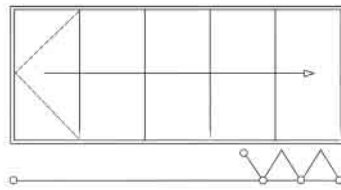

Typ 5L Type 5L

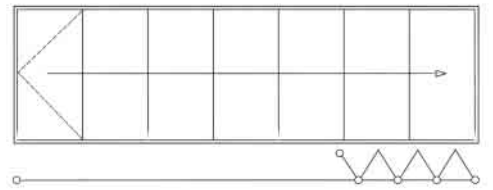

Typ 7L Type 7L

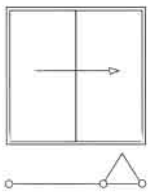

Typ 2L* Type 2L*

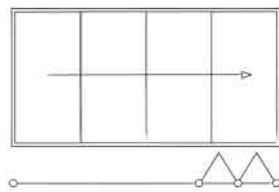

Typ 4L* Type 4L*

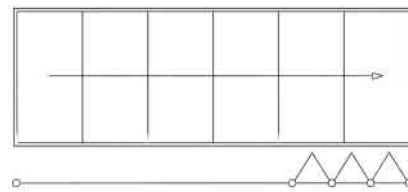

Typ 6L* Type 6L*

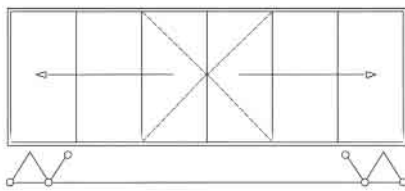

Typ 3L/3R* Type 3L/3R*

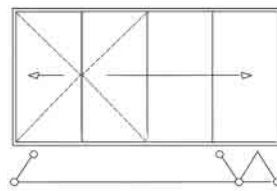

Typ 3L/1R* Type 3L/1R*

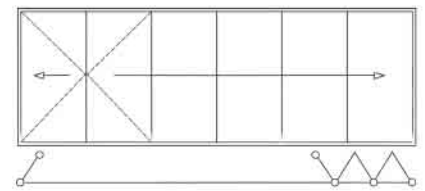

Typ 5L/1R* Type 5L/1R*

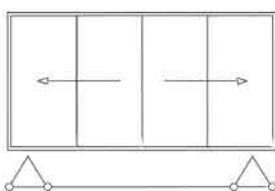

Typ 2L/2R* Type 2L/2R*

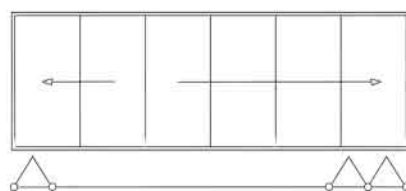

Typ 4L/2R* Type 4L/2R*

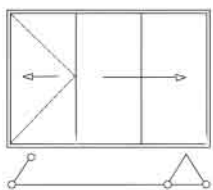

Typ 2L/1R* Type 2L/1R*

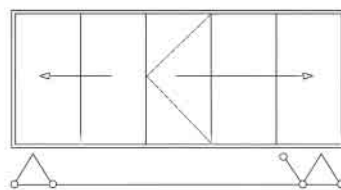

Typ 3L/2R* Type 3L/2R*

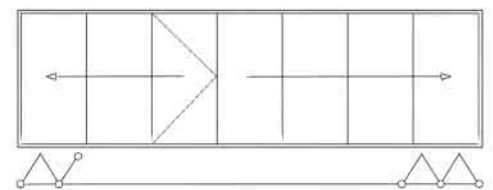

Typ 4L/3R* Type 4L/3R*

Alle Öffnungstypen gelten auch für nach innen und außen sowie rechts und links öffnende Elemente.
All opening types are valid for inward and outward-opening units as well as those opening to the right and left.

*Verfügbar ab 4. Quartal 2022
*Available from 4th quarter of 2022

Wir unterstützen Sie – Schritt für Schritt

We support you – every step of the way

Für Selbstfertiger

For self-fabricators

Schulung

Training



Sie würden gerne etwas über die Planung und die Verarbeitung unserer Faltschiebe-Systemplattform Schüco AS FD 75/90.HI wissen? In Abstimmung mit Ihrem Gebietsmanager kann eine Einweisung vor Ort in Ihrer Werkstatt durchgeführt werden.

- Weitere Informationen zu unserem Trainings- und Schulungsangebot finden Sie unter www.schueco.de/training

Would you like to find out more about the design and fabrication of the Schüco AS FD 75/90.HI folding sliding system platform? Training can be carried out on site at your workshop, in agreement with your Area Sales Manager.

- Further information about our training courses can be found at www.schueco.de/training

Planung

Planning



Umfangreiche Planungsdokumente

- Planungsdokument – Herstellercheckliste
- SchüCal-Software: einfache Konfiguration von vielseitigen Anlagentypen mit direkter Übernahme der Daten zur Maschinensteuerung

Zusätzlich: Unsere frühzeitige Projektberatung durch den Schüco Fachberater beim Architekten und beim Investor sichert wichtige Projektinformationen für Metallbauer.

Comprehensive planning documents

- Planning document – Manufacturer's checklist
- SchüCal software: simple configuration of versatile unit types with direct transfer of the data for machine control

In addition, our early project consultation by the Schüco consultant with the architect and investor secures key project information for metal fabricators.

Bestellung

Ordering



- **Schüco Docu Center:** Hier finden Sie unseren umfassenden Fertigungskatalog 1-5F inkl. Hinweisen zur neuen Faltschiebe-Systemplattform Schüco AS FD 75/90.HI
- **SchüCal und SchüCam Software:** Beide bieten Ihnen umfassende Möglichkeiten der Elementkalkulation und Maschinensteuerung

Gerne stehen Ihnen auch unsere kompetenten Mitarbeiterinnen und Mitarbeiter bei Fragen rund um Ihre Bestellung zur Verfügung.

- **Schüco Docu Center:** Here you can find our detailed fabrication manual 1-5F, including instructions for the new Schüco AS FD 75/90.HI folding sliding system platform.

- **SchüCal and SchüCam software:** Both of these offer you extensive options for unit calculation and machine control

Our highly skilled employees are happy to help you with any questions about your order.

Fertigung Fabrication



Bitte beachten Sie folgende Voraussetzungen der Werkstattausrüstung:

- programmierbares Bearbeitungszentrum
- Sägeschnitte mit einer Schnittfläche von bis zu 177 mm x 90 mm zur Bearbeitung des Blendrahmens
- ausreichende räumliche Fläche und Höhe zur Flügel-/Scheibenverklebung
- Handling von Glasscheiben bis 400 kg möglich (Kran: mobiler Hebekran mit Sauger)
- Entwässerungsbearbeitung bis zu einer Tiefe von 100 mm

Please note the following workshop equipment requirements:

- Programmable processing centre
- Saw cuts with a cut surface of up to 177 mm x 90 mm for processing the outer frame
- Sufficient floor space and room height for bonding vents/panes
- Handling of glass panes up to 400 kg possible (crane: mobile lifting crane with suction cups)
- Drainage up to a depth of 100 mm

Montage Installation



- Beidseitige Verstelleinheit im Blendrahmen mit erweitertem Verstellbereich zur optimalen Anbindung an den Baukörper und nachträgliche Möglichkeit zur Justage
- Vormontage der Elemente in der Werkstatt
- Intelligente Entwässerung für kontrollierte Abführung des Wassers

Schüco DocuCenter: Darstellung beispielhafter Baukörperanschlüsse für unterschiedliche Einbausituationen

- Two-sided adjustment device in outer frame, with widened adjustment range for the best possible attachment to the building structure that can be subsequently adjusted
- Pre-assembly of the units in the workshop
- Intelligent drainage for controlled drainage of water

Schüco Docu Center: Demonstration of model attachment to building structure for different installation situations

Marketing- und Vertriebsunterstützung Marketing and sales support



- Bildmaterial für eigene Werbung
- Anzeigenvorlagen für Ihre lokale Tageszeitungsanzeige
- Videos für Ihren Schauraum
- Prospekte
- Mehr finden Sie unter: www.schueco.de/cmc im Bereich Partner-Aktion

- Images for your own advertising
- Advertisement templates for your local daily newspaper advertisements
- Videos for your showroom
- Brochures
- Find out more at www.schueco.com/cmc in the Partner Campaign area

Unser Service für Sie

- Ersteinweisung durch den technischen Kundendienst von Schüco
- Schüco Fabrication: Unterstützung durch anwendungsspezifische Werkstattausrüstung
- Dokumentation: Fertigungskatalog mit detaillierten Fertigungszeichnungen sowie Fertigungsanimationen finden Sie unter www.schueco.de/docucenter

The services we provide

- Initial training by Schüco Technical Customer Services
- Schüco fabrication: Support with application-specific workshop equipment
- Documentation: Fabrication manual with detailed fabrication drawings and fabrication animations can be found at www.schueco.com/docucenter



Hier finden Sie
alle Unterlagen
auf einen Blick



All documents
can be found here

Von der Anfrage bis zum fertigen Produkt

From order to finished product

Mehr Flexibilität durch unsere vorgefertigten Faltschiebesystem Kits

Schüco unterstützt Sie mit der Kit-Fertigung dabei, steigende Anforderungen im Bereich der Schiebesysteme zu meistern. In der Schüco PreFab fertigen wir vorkonfektionierte Bausätze u. a. für unsere Faltschiebesysteme – in höchster Qualität, abgestimmt auf Ihre Bedürfnisse.

More flexibility with our pre-assembled folding sliding system kits

Schüco will support you in mastering how to deal with the increasing demand for kit fabrication for sliding systems. At Schüco PreFab, we manufacture the highest quality pre-assembled kits for our folding sliding systems tailored to your needs.



10

Bestellprozess für PreFab-Kunden

Ordering process for PreFab customers



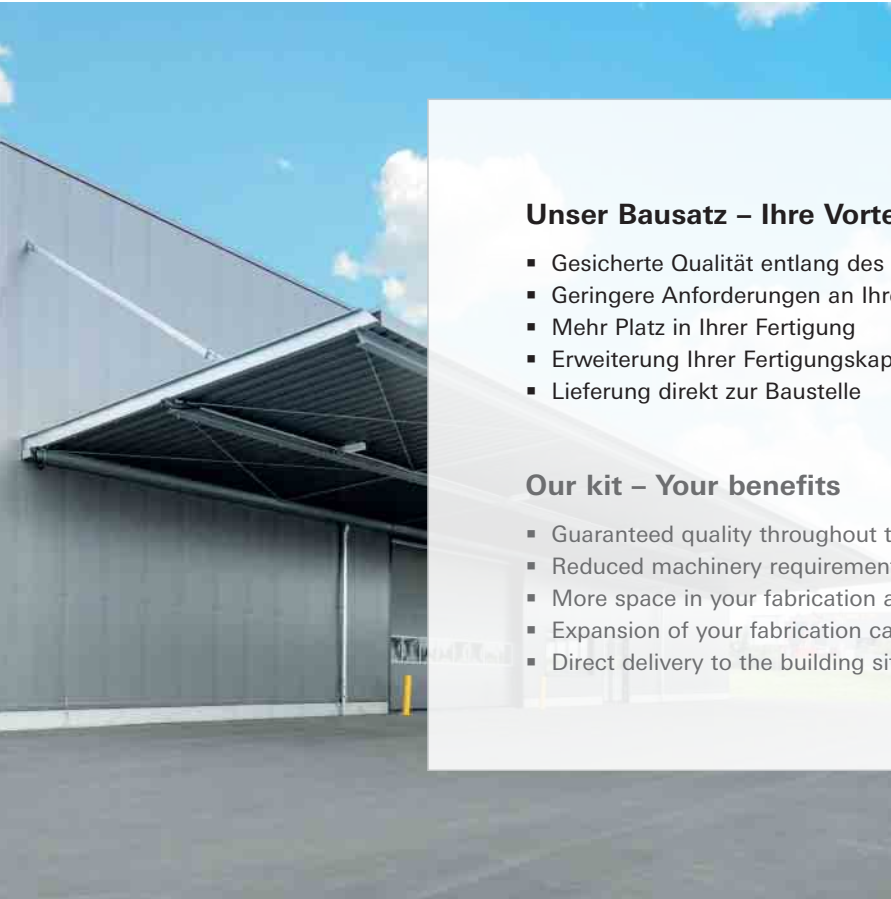

Unser Bausatz – Ihre Vorteile

- Gesicherte Qualität entlang des gesamten Fertigungsprozesses
- Geringere Anforderungen an Ihren Maschinenpark
- Mehr Platz in Ihrer Fertigung
- Erweiterung Ihrer Fertigungskapazität durch Nutzung der Kit-Fertigung
- Lieferung direkt zur Baustelle

Our kit – Your benefits

- Guaranteed quality throughout the fabrication process
- Reduced machinery requirements for you
- More space in your fabrication area
- Expansion of your fabrication capacity by using kit fabrication
- Direct delivery to the building site

Bestellung Order



Sagt Ihnen unser Angebot zu?
Dann bestellen Sie auf dem
gewohnten Weg bei Ihrem
Ansprechpartner in unserem
Vertriebsinnendienst.
bestellung@schueco.com

Do you accept our quotation?
Then place your order in the
usual way with your contact
partner in our Sales
Administration department.
bestellung@schueco.com

Bestätigung Confirmation



Sie erhalten unsere Auftrags-
bestätigung sowie die zuge-
hörigen technischen Zeich-
nungen. Durch Unterzeichnung
beider Dokumente bestätigen
Sie die Daten und wir
beginnen mit der Fertigung.

You will receive an order
confirmation as well as the
corresponding technical
drawings. By signing both
documents, you confirm the
information is correct and we
will begin fabrication.

Lieferung Delivery



Nach Abschluss der Fertigung
liefern wir Ihnen Ihr
Schiebesystem-Kit in die
Werkstatt oder direkt zum
Ort der Montage.

Once fabrication is complete,
we will deliver your sliding
system kit to you in the
workshop or directly to the
installation site.

70 Jahre Schüco – Systemlösungen für Fenster, Türen und Fassaden

Die Schüco Gruppe mit Hauptsitz in Bielefeld entwickelt und vertreibt Systemlösungen für Fenster, Türen und Fassaden. Mit weltweit 5.650 Mitarbeitenden arbeitet das Unternehmen daran, heute und in Zukunft Technologie- und Serviceführer der Branche zu sein. Neben innovativen Produkten für Wohn- und Arbeitsgebäude bietet der Gebäudehüllenspezialist Beratung und digitale Lösungen für alle Phasen eines Bauprojektes – von der initialen Idee über die Planung und Fertigung bis hin zur Montage. 10.000 Handwerksbetriebe und 30.000 Architekturbüros sowie Bauschaffende, die den Bau eines Gebäudes in Auftrag geben, arbeiten weltweit mit Schüco zusammen. 1951 gegründet, ist das Unternehmen heute in mehr als 80 Ländern aktiv und hat in 2020 einen Jahresumsatz von 1,695 Milliarden Euro erwirtschaftet. Weitere Informationen unter www.schueco.de

70 years of Schüco – System solutions for windows, doors and façades

Based in Bielefeld, the Schüco Group develops and sells system solutions for windows, doors and façades. With 5650 employees worldwide, the company strives to be the industry leader in terms of technology and service both now and in the future. In addition to innovative products for residential and commercial buildings, the building envelope specialist offers consultation and digital solutions for all phases of a building project – from the initial idea through to design, fabrication and installation. Schüco works with 10,000 fabricators and 30,000 architectural practices, as well as construction professionals who commission buildings around the world. Founded in 1951, the company is now active in more than 80 countries and achieved a turnover of 1.695 billion euros in 2020. For more information, visit www.schueco.com

Schüco International KG
www.schueco.com

Folgen Sie uns:
Follow us:



P16541/03.22/Printed in Germany
We reserve the right to make changes and to correct errors. Products may differ from illustrations.
We reserve the right to make technical changes and to correct errors. Products may differ from illustrations.

